

системы видеонаблюдения



ПАСПОРТ



АНД-ВИДЕОКАМЕРА КУПОЛЬНАЯ

SVC-D392V v4.0

2 Мрiх

2.8-12 mm

Содержание

1. Указания по эксплуатации.....	3
2. Комплектация.....	4
3. Габаритные размеры.....	4
4. Основные термины.....	4
5. Подключение.....	6
6. Экранное OSD-меню.....	6
6.1. Работа с OSD-меню.....	6
6.2. Переключение режимов.....	6
6.3. Управление OSD (On-Screen Display)-меню, с помощью UTC (Up The Coax).....	7
7. Описание элементов OSD-меню.....	8
7.1. Меню.....	8
7.2. Экспозиция.....	9
7.3. Баланс белого (White bal).....	9
7.4. День/ночь (Day/Night).....	10
7.4.1. Режимы день/ночь.....	10
7.4.2. Smart IR.....	11
7.5. Настройки изображения (Adjust).....	11
7.5.1. Контраст (Contrast).....	11
7.5.2. Четкость (Sharpness).....	11
7.5.3. Насыщенность (Saturation).....	12
7.5.4. 3DNR.....	12
7.5.5. 2DNR.....	12
7.5.6. DWDR (Digital Wide Dynamic Range).....	12
7.6. Видео - выход.....	12
7.7. Язык (Language).....	13
7.8. Сброс.....	13
7.9. Сохранить и выйти.....	13
8. Спецификация модели.....	14
9. ОБРАТНАЯ СВЯЗЬ.....	15

Внимание!

Перед началом эксплуатации устройства, внимательно прочтите данный паспорт.

1. Указания по эксплуатации

Ознакомьтесь с данным руководством для корректной установки и эксплуатации видеокамеры.

- Не устанавливайте видеокамеру на поверхностях, которые не могут выдержать вес устройства, так как камера может упасть и выйти из строя.
- Для питания камеры используется только постоянное напряжение $12\text{В} \pm 10\%$.
- Убедитесь в правильности выбора сечения и марки проводов подключения питания, а также соблюдайте полярность. Неверное соединение может привести к повреждению и/или неправильной работе оборудования.
- Не прикасайтесь мокрыми руками к шнуру, это может привести к поражению электрическим током. Сетевой шнур должен быть расположен таким образом, чтобы на него нельзя было нечаянно наступить, прижать поставленными на него или рядом с ним предметами. Особое внимание следует уделить шнуру, вилке, розетке и месту выхода шнура питания из прибора.
- Во избежание пробоя канала видео статическим электричеством, камеру необходимо подключать к регистратору только в выключенном состоянии.
- Не располагайте видеокамеру в местах попадания в объектив прямых солнечных лучей или других источников яркого света. В противном случае, это может привести к повреждению видеокамеры, в независимости от того, используется она или нет.
- Не устанавливайте камеру в условиях, не предусмотренных спецификацией видеокамеры: при повышенном уровне влажности, испарения и парообразования, усиленной вибрации.
- Чтобы избежать возникновения помех по видеоканалу, располагайте видеоборудование и линии связи вдали от источников высокочастотных помех: мощные близкорасположенные радио – и телепередатчики, радары и другое излучающее оборудование.
- Оборудование должно быть заземлено согласно правилам ПУЭ (правила устройства электроустановок).
- При установке видеокамеры на металлическое основание, необходимо изолировать крепление видеокамеры от основания.
- Запрещается использовать прибор в случае возникновения дыма и непредусмотренного нагревания видеокамеры.

Чистка видеокамеры:

Перед чисткой отключите устройство от сети. Запрещается использовать жидкие или аэрозольные очистители. Для очистки используйте влажную ткань.



2. Комплектация

- Видеокамера купольная с проводными разъемами - видеовыход и питание – 1 шт.;
- Ответный разъем для питания – 1 шт.;
- Упаковка с внутренними держателями и пакет – 1 шт.;
- Руководство пользователя.

3. Габаритные размеры

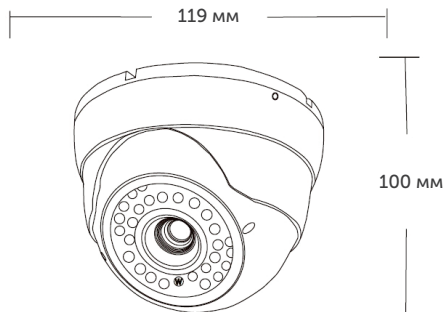

4. Основные термины

- **AHD** - это технология передачи HD/Full HD видеоизображения, звука и управляющих сигналов по обычному коаксиальному кабелю на расстоянии 300 м. Технологию AHD разработала хорошо известная на рынке систем видеонаблюдения, корейская компания NEXTCHIP. Главное преимущество AHD-видеокамер видеонаблюдения - возможность использования стандартной коаксиальной проводки. В результате вы получите конечную картинку, которая хоть и не сравнится с мощными цифровыми камерами, но по качеству находится далеко впереди в сравнении с обычными аналоговыми моделями.
- **Механический ИК-фильтр** - представляет собой специальный, сдвигаемый механическим путем, инфракрасный фильтр, который расположен перед матрицей камеры наблюдения.

- **HLC** - функция точечной компенсации засветок высокой интенсивности, позволяющая в выделенных областях изображения автоматически маскировать очень яркие фрагменты, что снижает их раздражающее воздействие, тем самым способствует повышению качества видео.
- **BLC** - функция управления автоматической регулировкой усиления и электронным затвором, позволяющая уравнивать излишки освещения, мешающие восприятию.
- **ISP чип** - обеспечивает передачу данных по технологии AHD - передача HD/Full HD видеоизображения, звука и управляющих сигналов по обычному коаксиальному кабелю на расстояние 300 м без потери качества и задержек.
- **2D DNR** - цифровая система шумоподавления, позволяющая избежать искажений картинки в условиях низкой освещенности. Данная система использует двумерный фильтр, подавляющий помехи в видеосигнале.
- **3D DNR** - цифровая система шумоподавления, позволяющая избежать искажений картинки в условиях низкой освещенности. Данная система использует пространственный фильтр, подавляющий помехи в видеосигнале.
- **Sens-UP** - функция увеличения чувствительности за счет возможности ручной настройки скорости срабатывания электронного затвора видеокамеры.
- **2.0 Mpix** - матрица высокого разрешения, позволяющая достичь высокого качества изображения и наиболее точной цветопередачи.

5. Подключение

Подключение производится напрямую к видеорегистратору, с помощью RG-6 для видеосигнала и кабеля ШВВП для питания DC 12V, подключенным от адаптера (адаптер и кабели в комплекте не поставляются).



6. Экранное OSD-меню

Доступ к экранному меню OSD (On-Screen Display) и навигация по нему производится с помощью джойстика, вмонтированного в шнур видеокамеры.

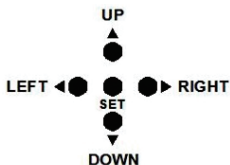

6.1. Работа с OSD-меню

Чтобы войти в главное меню, однократно нажмите кнопку джойстика. Переход к подменю (если напротив выбранной позиции есть значок) осуществляется нажатием на мини-джойстик, а навигация – его смещением вверх или вниз. Изменение значения выбранной позиции меню производится смещением мини-джойстика влево или вправо. По окончании выполнения всех настроек, переместите курсор к пункту меню «ВЫХОД», выберите значение «SAVE - EXIT» и нажмите на центральную кнопку джойстика.

6.2. Переключение режимов

Переключение осуществляется с помощью джойстика. Чтобы поменять режим, необходимо нажать и удерживать около 5 сек. кнопку джойстика: «влево» - AHD, «вправо» - TVI, «вверх» - CVBS, «вниз» - CVI.

6.3. Управление OSD (On-Screen Display)-меню, с помощью UTC (Up The Coax)

Управление OSD-меню с помощью UTC на видеорегистраторах 1-ой серии:

После подключения видеокамеры к видеорегистратору, необходимо:

1. Зайти на канал, на котором отображается видеопоток с видеокамеры.
2. Вызвать меню канала, нажав левую кнопку мышки.
3. В появившемся меню выбрать «Настройка PTZ».



4. Выберите «UTC» (как показано на рис. ниже).
5. Выберите протокол «COAX1».

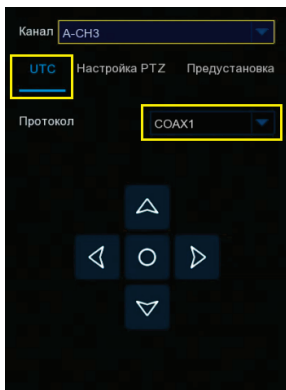

6. При нажатии на джойстик на центральную кнопку, отобразится OSD-меню видеокамеры.

Управление OSD-меню с помощью UTC на видеорегистраторах с платформой NVMS-9000:

После подключения видеокамеры к видеорегистратору, необходимо:

1. Выйти в главное меню видеорегистратора.
2. Выбрать пункт меню «Камера».
3. В подпункте «PTZ», нажать «Протокол» и выбрать канал, на котором подключена видеокамера.
4. Для данного канала выбрать PTZ «ВКЛ» и установить протокол «СОС».
5. Сохранить настройки, нажав кнопку «Применить».
6. Зайти на канал, на котором отображается видеопоток с видеокамеры.
7. Вызвать меню канала, нажав правую кнопку мышки.
8. В появившемся меню, выбрать пункт «PTZ».
9. В появившемся справа интерфейсе управления, выбрать «OSD».
10. При нажатии на центральную кнопку в виде квадрата, отобразится OSD-меню видеокамеры.

Для управления OSD-меню с помощью UTC на видеорегистраторах сторонних брендов, необходимо обратиться в техническую поддержку производителя регистратора, для уточнения протокола управления и меню.

7. Описание элементов OSD-меню

7.1. Меню

Содержит параметры управления видеокамерой.

7.2. Экспозиция

В данном разделе можно настроить:

Яркость – параметр настройки яркости изображения.

Выбрать режим – **Глобальный/Center/BLC/FLC**

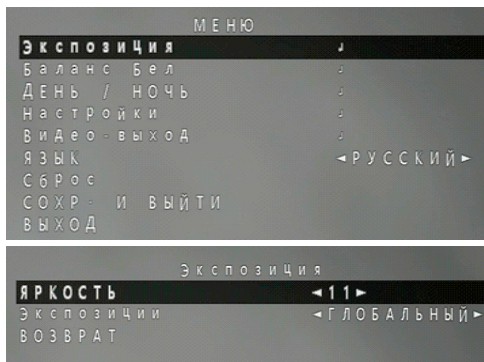

7.3. Баланс белого (White bal)

Функция автоматической и ручной настройки цветопередачи видеокамеры. Современные видеокамеры, в автоматическом режиме, осуществляют регулировку белого цвета, принимая во внимание цветовую температуру источника. Основная цель заключается в том, чтобы цвета на получаемом изображении имели те же оттенки и выглядели максимально близко к оригиналу. Наиболее актуальна такая регулировка при работе в помещениях, где сочетается несколько источников света - дневной свет из окон, лампы накаливания, флуоресцентные лампы и т. д.

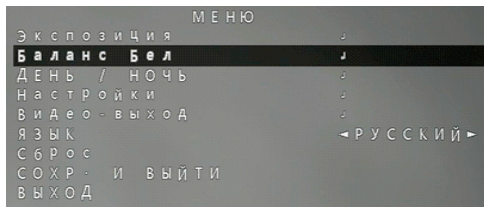

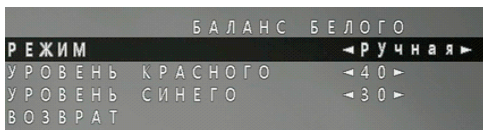

- **Ручная (Manual)** - в случае неверного отображения цветов в автоматических режимах, можно установить вручную уровень составляющих цветов - красного (RED) и синего (BLUE) с помощью отображаемых на экране ползунков.
- **ATW** - автоматическая настройка баланса белого в пределах температуры цвета.

7.4. День/ночь (Day/Night)

Функция автоматического или ручного переключения в режим «День» («Цвет») или «Ночь» («Оттенки серого»), а также управления ИК-подсветкой.

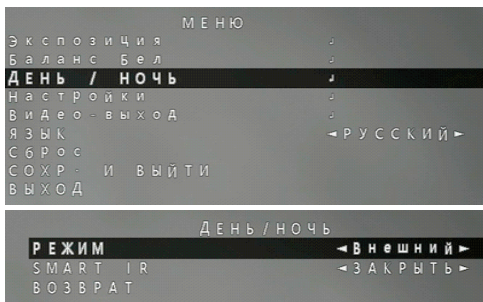

7.4.1. Режимы день/ночь

- **Внешний (Ext)** - режим внешнего автоматического управления переключением режимов «День/Ночь». Внешним источником команды переключения режимов может служить фоторезистор, установленный на плате модуля ИК-подсветки.
- **Автоматически (Auto)** - режим автоматического управления переключением режимов «День/Ночь» по команде процессора, при уменьшении светового потока, падающего на матрицу видеокамеры до граничного значения.

- **Цвет (Color)** – меню для отображения цветного изображения.
- **Черно/белый (Black/White)** – меню для отображения черно-белого изображения.

7.4.2. Smart IR

Технология, которая позволяет регулировать интенсивность инфракрасных светодиодов видеокамеры для компенсации расстояния до объекта.

- **Заккрыть** – выключить ИК-подсветку.
- **Открыть** – включить ИК-подсветку.

7.5. Настройки изображения (Adjust)

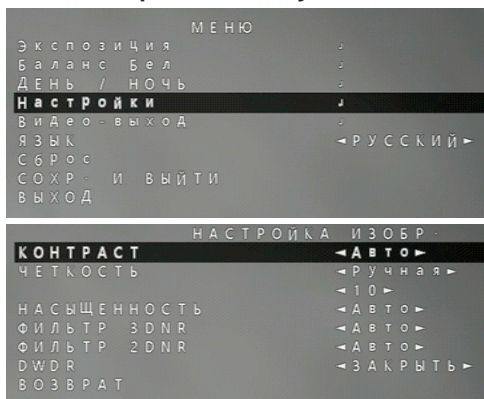

7.5.1. Контраст (Contrast)

Диапазон различий между разными тонами в фотографии. В черно-белых снимках, контраст характеризует различия между черными и белыми тонами, и, при этом, является шкалой яркости. В цветных фото контраст определяет, насколько резко цвета отличаются друг от друга.

7.5.2. Четкость (Sharpness)

Настройка четкости (резкости) изображения имеет два режима: Ручная/Авто.

7.5.3. Насыщенность (Saturation)

Интенсивность определённого цветового оттенка.

7.5.4. 3DNR

Технология подавления шума, 3DNR анализирует различия между кадрами, чтобы скорректировать пиксели и улучшить качество.

7.5.5. 2DNR

Технология подавления шума, алгоритм 2DNR предполагает обработку отдельных кадров видеоизображения, анализируя и исправляя пиксели, которые, с большой вероятностью, представляют собой шум.

7.5.6. DWDR (Digital Wide Dynamic Range)

Функция расширения динамического диапазона - является атрибутом системы формирования изображения, обеспечивающим получение большей детальности сцены при контрастном изображении - наличии в кадре ярких и темных участков.

7.6. Видео - выход

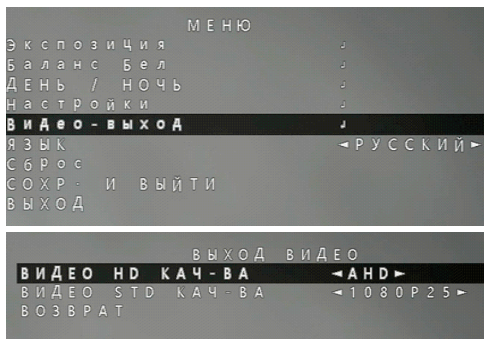

Формат (Format) и Разрешение (Resolution) - в этом пункте меню переключаются режимы видеокамеры и её разрешение. Данную видеокамеру можно переключать в режимы - AHD (1080P, 720P), TVI (1080P, 720P), CVI (1080P, 720P) и CVBS.

7.7. Язык (Language)

Выбор языка меню видеокамеры.

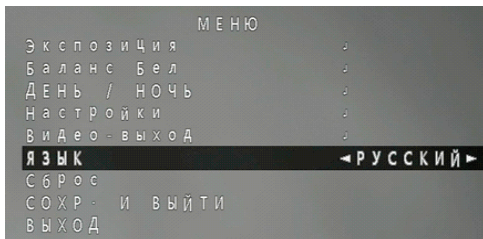

7.8. Сброс

Сбрасывает параметры к значениям по умолчанию для текущего подраздела меню.

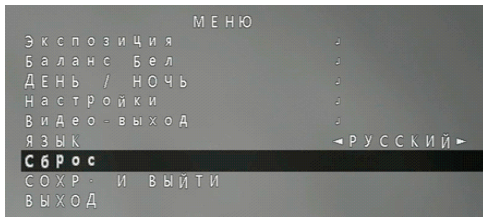

7.9. Сохранить и выйти

В этом пункте, вы можете, после всех установленных настроек, сохранить параметры.

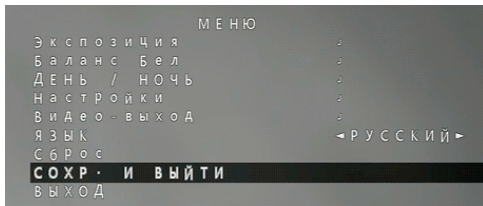

8. Спецификация модели

SVC-D392V v4.0

Тип матрицы	1/2.9" CMOS GC2083
Процессор	FH8536H
Количество пикселей	1920(H) x 1080(V)
Разрешение	2.0 Mpix
Режимы работы	AHD/CVI/TVI/CVBS
Чувствительность	0.01 Лк
Объектив	2.8-12 мм
Механический ИК-фильтр	Да
Электронный затвор	1/50 с -1/50000 с
Соотношение С/Ш	48 дБ
Баланс белого	Автоматический
TV система	PAL/NTSC
Синхронизация	Внутренняя
Видеовыход	Композитный 1.0 Vp-p 75 Ом
Гамма коррекция	0.45
APU	Автоматический
Компенсация засветки	Да
Расширенный динамический диапазон	Да
Шумоподавление	2D-NR, 3D-NR
Детектор движения	Да
Маскирование	Да
Дальность ИК-подсветки	40 м
Степень защиты	IP 66 (металл)
Рабочая температура	-40... +60°C
Энергопотребление	DC 12V±10% 500 мА
Вес	800 г
Габариты	Ø 119 x 100(В) мм

9. ОБРАТНАЯ СВЯЗЬ

Спасибо за выбор оборудования Satvision.

Если у Вас остались вопросы после изучения инструкции, обратитесь в службу технической поддержки по номеру:



8 800 550-12-51

Наши специалисты окажут квалифицированную помощь и помогут найти решение вашей проблемы.



Если Вы не смогли самостоятельно настроить оборудование, то можете оставить заявку на сайте satvision-cctv.ru.



Продавец гарантирует, что купленное изделие является работоспособным и не содержит выявленных механических и иных повреждений на момент осуществления продажи. Комплектность изделий проверяется при покупке в присутствии персонала фирмы. В случае возникновения необходимости гарантийного ремонта, обратитесь к производителю, у которого вы приобрели данное изделие. Услуги по гарантийному обслуживанию предоставляются по предъявлению потребностями четко и правильно заполненного гарантийного талона вместе с дефектным изделием до окончания гарантийного срока. Настоящая гарантия на распространяется на следующее: - обращение с изделием, повлекшее повреждение поверхности изделия; - установка и использование изделия не по назначению или не в соответствии с руководством по обслуживанию; - ремонт или попытка ремонта, произведенного в не авторизованном сервисном-центре; - небрежного обращения; - затопления, попадания внутрь химических веществ, воздействие высокой температуры, колебания напряжения, использование повышенного или неправильного напряжения питания, электростатических разрядов, включая разряд молнии и иных видов внешних воздействий.

Гарантийный талон

- 1) Продавец гарантирует, что купленное изделие является работоспособным и не содержит выявленных механических и иных повреждений на момент осуществления продажи.
- 2) Комплектность изделий проверяется при покупке в присутствии персонала фирмы.

№	Модель	Серийный номер
1	18 месяцев	

Примечание:

В случае необоснованной претензии, стоимость работ по проверке принимается с покупателя в соответствии с прейскурантом продавца. **Я, покупатель, с условиями гарантийного обслуживания ознакомлен. Товар получен полностью.**
Претензий по количеству и комплектации не имею.

Подпись покупателя _____ / _____
Подпись продавца _____ / _____ МП

системы видеонаблюдения



satvision-cctv.ru



техническая поддержка

8 800 550-12-51